

atelier

de la nature

2024 - 2025



atelier

de la nature

「先輩たちが残してくれた宝物」

1960年代から作り続けているマルニ木工のトラディショナル家具を
表現する時に必ず使うフレーズです。

ヨーロッパの伝統的な装飾を生かしながら日本人らしく慎ましやかに
リデザインされてきたアイテムたちに、木の表情を生かした仕上げを施し、

新たなファブリックをセレクトしました。

先輩たちに誇れる、これまでにない顔になりました。



アンヌIV チェア No.2717-70-7E04 ¥141,900(本体¥129,000) / ダイニングテーブル150 No.1772-33 ¥218,900(本体¥199,000)

MONET



モネ オットマン No.4425-05-7941 ¥195,800(本体¥178,000) /
アームレスツーマシーターソファ No.4425-40-7E02 ¥458,700(本体¥417,000)



モネ コーナーソファ No.4425-62-7E02 ¥333,300(本体¥303,000) / シングルシートソファ(左肘) No.4425-23-7E02 ¥343,200(本体¥312,000)
 オットマン No.4425-05-7E02 ¥172,700(本体¥157,000)

モネ

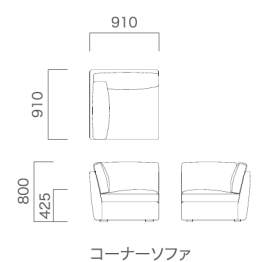
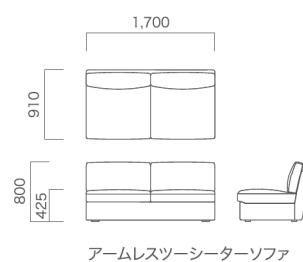
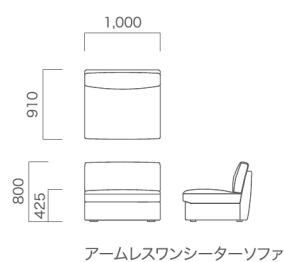

MONET



モネ ツーシーターソファ(右肘) No.4425-44-7E02 ¥503,800(本体¥458,000) /
 シングルシートソファ(左肘) No.4425-23-7E02 ¥343,200(本体¥312,000) / オットマン No.4425-05-7941 ¥195,800(本体¥178,000)

モネ

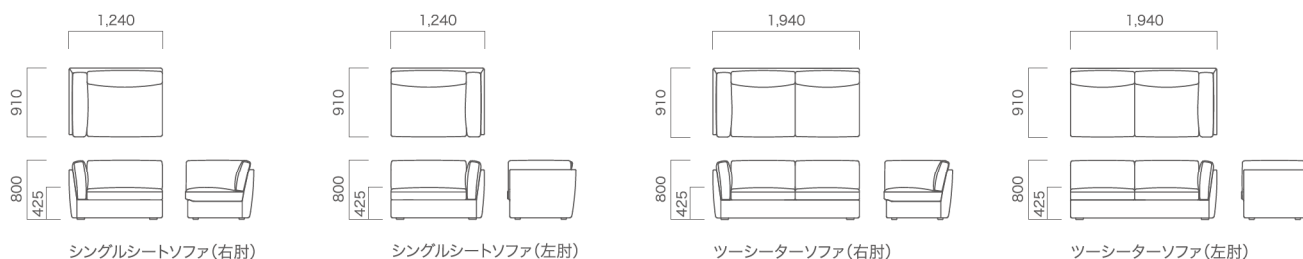



モネ ツーシーターソファ(右肘) No.4425-44-7E00 ¥503,800(本体¥458,000) / オットマン No.4425-05-7E02 ¥172,700(本体¥157,000) / シェーズロング(左肘) No.4425-83-7E02 ¥411,400(本体¥374,000) / オットマン No.4425-05-7E00 ¥172,700(本体¥157,000)

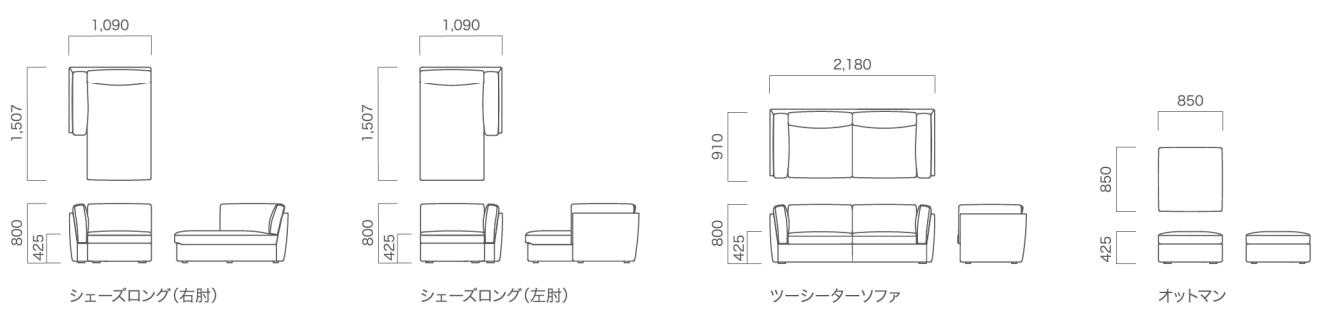

HECTOR III



モネ シングルシートソファ(左肘) No.4425-23-7E02 ¥343,200(本体¥312,000) /
エクトールⅢ ワンシーターソファ No.4402-51-7E07 ¥301,400(本体¥274,000)



エクトールⅢ スリーシーターソファ No.4402-53-7939 ¥542,300(本体¥493,000) / センターテーブル112 No.3806-74 ¥203,500(本体¥185,000) / ラウンドテーブル67 No.3486-71 ¥141,900(本体¥129,000)

エクトールⅢ

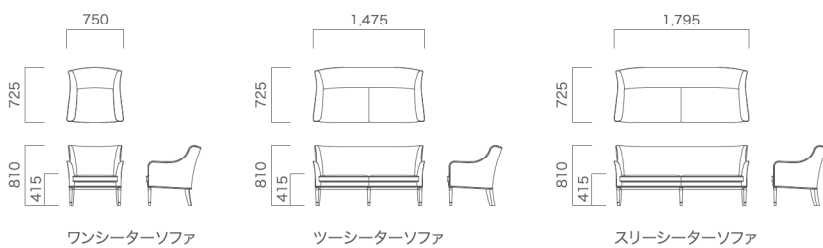

ROBERT III ROBERT IV



ロペールⅣ チェア No.2721-40-7958 ¥166,100(本体¥151,000) / ロペールⅢ チェア No.2808-40-7958 ¥141,900(本体¥129,000) /
ダイニングテーブル200 No.1932-94-0200 ¥477,400(本体¥434,000)



ロペールⅢ チェア No.2878-70-7E02 ¥148,500(本体¥135,000) / ロペールⅣ チェア No.2791-70-7E02 ¥169,400(本体¥154,000) /
 ダイニングテーブル220 No.1932-94-0220 ¥524,700(本体¥477,000)

ロペールⅢ

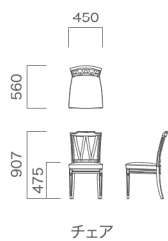

ロペールⅣ

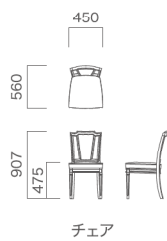

ANNE III ANNE IV



アンヌⅢ チェア No.2701-50-7956 ¥121,000(本体¥110,000) / ラウンドテーブル120 No.1492-33 ¥437,800(本体¥398,000)





アンヌⅣ チェア No.2717-70-7E06 ¥141,900(本体¥129,000) / アンヌⅣ チェア No.2717-70-7E04 ¥141,900(本体¥129,000) /
 ダイニングテーブル240 No.1922-97-0240 ¥597,300(本体¥543,000)

アンヌⅢ

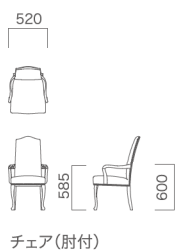
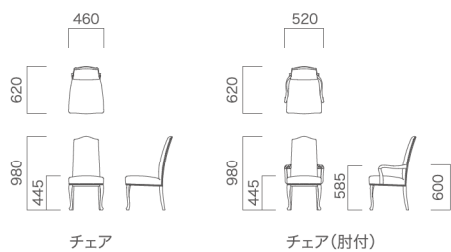

アンヌⅣ

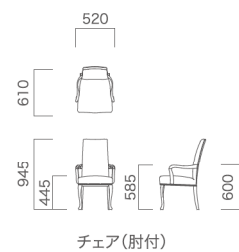
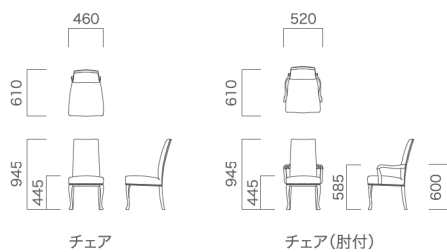

CANNES II



カンヌII チェア No.2652-30-8907 ¥113,300(本体¥103,000) / ダイニングテーブル182 No.1801-35 ¥664,400(本体¥604,000)



カンヌII チェア(肘付) No.2652-41-8906
¥129,800(本体¥118,000)

カンヌII

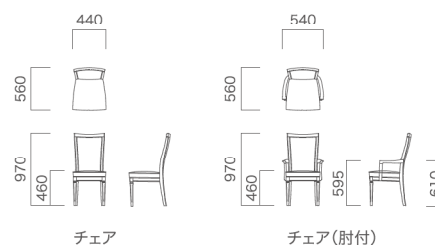

NICE IV



ニースIV チェア No.2794-70-7958 ¥116,600(本体¥106,000) / ダイニングテーブル200 No.1922-97-0200 ¥502,700(本体¥457,000)



ニースIV チェア No.2762-30-7E00
¥97,900(本体¥89,000)



ニースIV チェア(肘付) No.2794-71-7958
¥133,100(本体¥121,000)

ニースIV

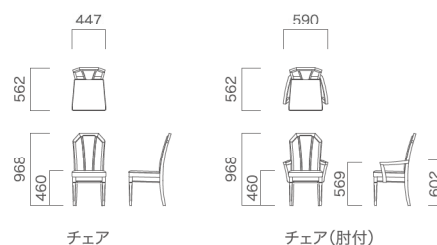

DINING TABLE



ロペールⅢ チェア No.2878-70-7E02 ¥ 148,500(本体¥135,000)
 ロペールⅣ チェア No.2791-70-7E02 ¥ 169,400(本体¥154,000)
 ダイニングテーブル220 No.1932-94-0220 ¥ 524,700(本体¥477,000)

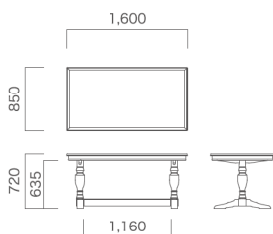

ダイニングテーブル 160

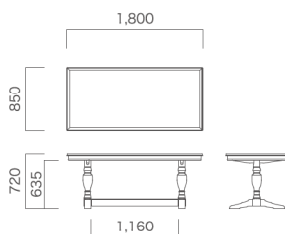

ダイニングテーブル 180

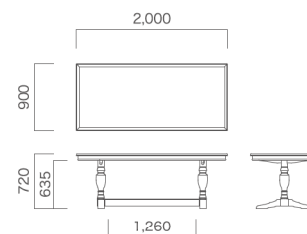

ダイニングテーブル 200

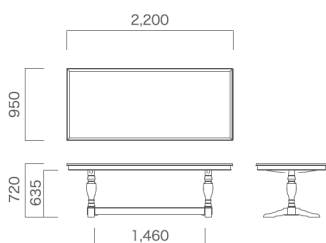

ダイニングテーブル 220

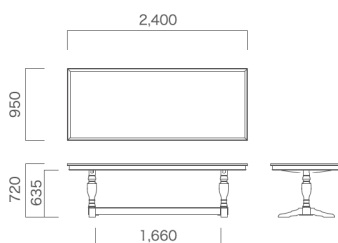

ダイニングテーブル 240

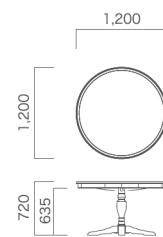

ラウンドテーブル 120

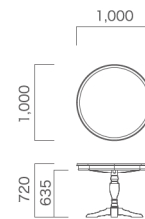

ラウンドテーブル 100



ニースⅣ チェア No.2762-30-7E00 ¥ 97,900(本体¥ 89,000)
 ラウンドテーブル100 No.1492-32 ¥ 398,200(本体¥362,000)



カンヌII チェア No.2652-30-8907 ¥113,300(本体¥103,000)
 ダイニングテーブル182 No.1801-35 ¥664,400(本体¥604,000)

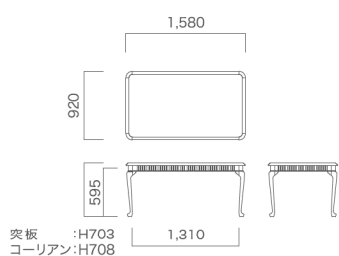

ダイニングテーブル 158

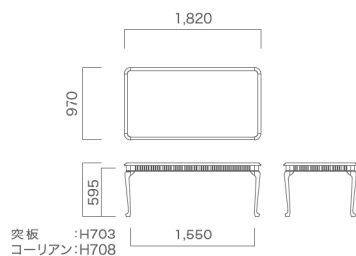

ダイニングテーブル 182

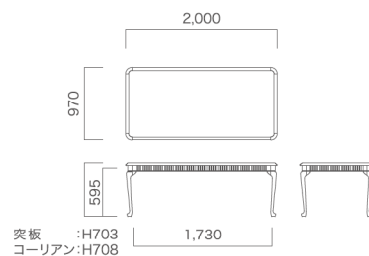

ダイニングテーブル 200



アンヌIV チェア No.2717-70-7E04 ¥141,900(本体¥129,000)
 ダイニングテーブル150 No.1772-33 ¥218,900(本体¥199,000)

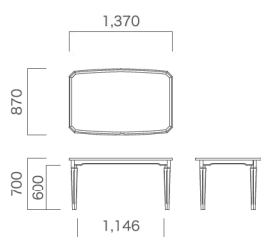

ダイニングテーブル 137

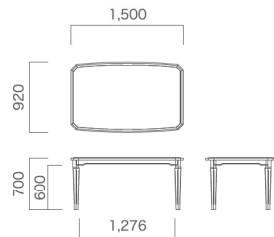

ダイニングテーブル 150

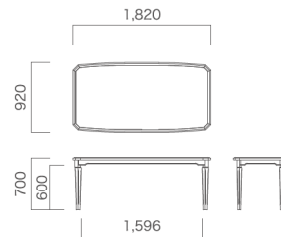

ダイニングテーブル 182

CONSOLE TABLE



コンソールテーブル90 No.5E01-73 ¥213,400(本体¥194,000) / エクトールIII ワンシーターソファ No.4402-51-7E07 ¥301,400(本体¥274,000)

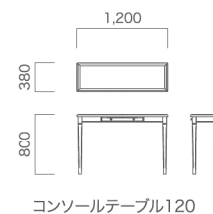
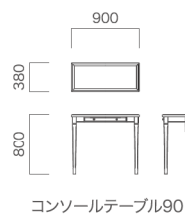
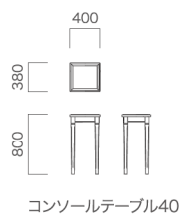

LIVING TABLE



エクトールIII スリーシーターソファ No.4402-53-7939 ¥542,300(本体¥493,000) / センターテーブル112 No.3806-74 ¥203,500(本体¥185,000)

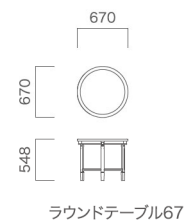
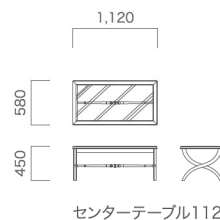

TV BOARD



TVボード W180 No.6808-56 ¥361,900(本体¥329,000) / 脚組 W180 No.6803-46 ¥103,400(本体¥94,000)
 キュリオケースは参考商品です。

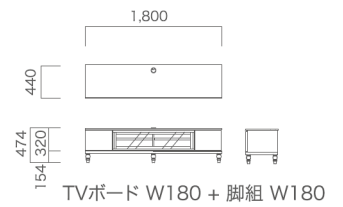

TVボード W180 No.6808-56 ¥361,900(本体¥329,000)

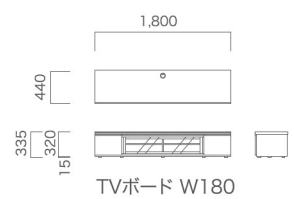

Material

□ 木部 樹種・塗色

4種類からお選びいただけます。

オーク



NL-0
ナチュラルホワイト



OB-0
スモークドブラウン



EK-1
ミルクィーホワイト

ビーチ

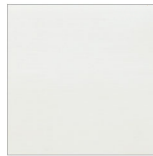

NW-0H
シャビーホワイト

※ 納期はご注文後約5週間、シャビーホワイトのみ約6週間。

NW-0H シャビーホワイト

長い間使い込むうちに生まれた経年変化の風合いを塗装で表現した色です。摩擦によるスレや塗装のはがれ、汚れなどを塗装技術で再現。椅子一点ずつ、何度も工程を重ねることにより味わい深いヴィンテージ風の表現をつくりだします。

※ TVボードには対応していません。



□ 天板-コーリアン®

ダイニングテーブル1801型、1811型のみコーリアン®をお選びいただけます。

コーリアン

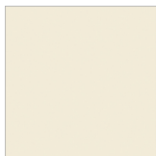

CW
カメオホワイト

コーリアン®

デュポン™コーリアン®は、アクリル系の人工大理石です。中まで均質な素材でできており、水が染み込みにくく、汚れも簡単に落としやすいという優れた特徴を持っています。



□ 天板-ガラス

センターテーブル3804型、3806型は2種類のガラスからお選びいただけます。



ガラスC
クリアガラス



ガラスG
ブロンズガラス

□ TVボードのガラス扉

塗色によって、ガラスと縁の色が決まっています。

NL-0
ナチュラルホワイト

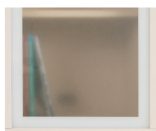

フロストガラス
縁:ベージュ塗装

OB-0
スモークドブラウン

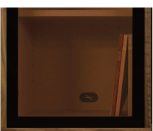

ブロンズガラス
縁:ダークブラウン塗装

EK-1
ミルクィーホワイト



フロストガラス
縁:ホワイト塗装



クリアガラス
縁:ベージュ塗装



クリアガラス
縁:ダークブラウン塗装



クリアガラス
縁:ホワイト塗装

※ NW-0H(シャビーホワイト)には対応していません。

TVボードと脚組の設置について

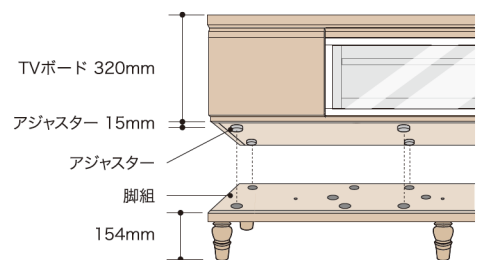

本体のみ使用した場合





脚組を使用した場合





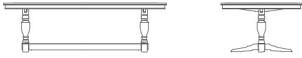





※ 絨毯の上でご使用になる場合

本製品は扉や引出しの下に隙間がほとんどないため、毛足の長い絨毯の上でご使用になる場合に、扉や引出しが開かなくなる恐れがあります。その場合は、別売りでご用意している「脚組」を付けてお使いいただくことをお勧めします。











Price

Dining Table	オーク			ビーチ		
	NL-0	OB-0	EK-1	NW-0H		
 <p>ダイニングテーブル 160 突板 W1,600 D850 H720 mm</p>	¥382,800 (本体¥348,000)	1932-93-0160	1932-94-0160	1932-95-0160	¥408,100 (本体¥371,000)	1922-97-0160
<p>ダイニングテーブル 180 突板 W1,800 D850 H720 mm</p>	¥430,100 (本体¥391,000)	1932-93-0180	1932-94-0180	1932-95-0180	¥455,400 (本体¥414,000)	1922-97-0180
<p>ダイニングテーブル 200 突板 W2,000 D900 H720 mm</p>	¥477,400 (本体¥434,000)	1932-93-0200	1932-94-0200	1932-95-0200	¥502,700 (本体¥457,000)	1922-97-0200
<p>ダイニングテーブル 220 突板 W2,200 D950 H720 mm</p>	¥524,700 (本体¥477,000)	1932-93-0220	1932-94-0220	1932-95-0220	¥550,000 (本体¥500,000)	1922-97-0220
<p>ダイニングテーブル 240 突板 W2,400 D950 H720 mm</p>	¥572,000 (本体¥520,000)	1932-93-0240	1932-94-0240	1932-95-0240	¥597,300 (本体¥543,000)	1922-97-0240
<p>ラウンドテーブル 100 突板 Φ1,000 H720 mm</p>	¥398,200 (本体¥362,000)	1492-32	1492-42	1492-52	¥423,500 (本体¥385,000)	1472-72
<p>ラウンドテーブル 120 突板 Φ1,200 H720 mm</p>	¥437,800 (本体¥398,000)	1492-33	1492-43	1492-53	¥463,100 (本体¥421,000)	1472-73
 <p>ダイニングテーブル 137 突板 W1,370 D870 H700 脚間1,146 mm</p>	¥198,000 (本体¥180,000)	1772-32	1772-42	1772-52	¥223,300 (本体¥203,000)	1742-72
<p>ダイニングテーブル 150 突板 W1,500 D920 H700 脚間1,276 mm</p>	¥218,900 (本体¥199,000)	1772-33	1772-43	1772-53	¥244,200 (本体¥222,000)	1742-73
<p>ダイニングテーブル 182 突板 W1,820 D920 H700 脚間1,596 mm</p>	¥269,500 (本体¥245,000)	1772-35	1772-45	1772-55	¥294,800 (本体¥268,000)	1742-75
 <p>ダイニングテーブル 158 突板 W1,580 D920 H703 脚間1,310 mm</p>	¥368,500 (本体¥335,000)	1802-34	1802-44	1802-54	¥393,800 (本体¥358,000)	1812-74
<p>コーリアン W1,580 D920 H708 脚間1,310 mm</p>	¥590,700 (本体¥537,000)	1801-34	1801-44	1801-54	¥616,000 (本体¥560,000)	1811-74
<p>ダイニングテーブル 182 突板 W1,820 D970 H703 脚間1,550 mm</p>	¥421,300 (本体¥383,000)	1802-35	1802-45	1802-55	¥446,600 (本体¥406,000)	1812-75
<p>コーリアン W1,820 D970 H708 脚間1,550 mm</p>	¥664,400 (本体¥604,000)	1801-35	1801-45	1801-55	¥689,700 (本体¥627,000)	1811-75
<p>ダイニングテーブル 200 突板 W2,000 D970 H703 脚間1,730 mm</p>	¥460,900 (本体¥419,000)	1802-36	1802-46	1802-56	¥486,200 (本体¥442,000)	1812-76
<p>コーリアン W2,000 D970 H708 脚間1,730 mm</p>	¥718,300 (本体¥653,000)	1801-36	1801-46	1801-56	¥743,600 (本体¥676,000)	1811-76







Price

Dining Chair	オーク			ビーチ		
	NL-0	OB-0	EK-1		NW-OH	
 <p>アンヌIII チェア W460 D620 H980 SH445 mm</p>	grade 0 ¥116,600 (本体¥106,000) grade 1 ¥121,000 (本体¥110,000) grade 2 ¥128,700 (本体¥117,000)	2701-30	2701-40	2701-50	grade 0 ¥129,800 (本体¥118,000) grade 1 ¥134,200 (本体¥122,000) grade 2 ¥141,900 (本体¥129,000)	2711-70
 <p>アンヌIII チェア(肘付) W520 D620 H980 SH445 mm</p>	grade 0 ¥139,700 (本体¥127,000) grade 1 ¥144,100 (本体¥131,000) grade 2 ¥151,800 (本体¥138,000)	2701-31	2701-41	2701-51	grade 0 ¥152,900 (本体¥139,000) grade 1 ¥157,300 (本体¥143,000) grade 2 ¥165,000 (本体¥150,000)	2711-71
 <p>アンヌIV チェア W460 D610 H945 SH445 mm</p>	grade 0 ¥116,600 (本体¥106,000) grade 1 ¥121,000 (本体¥110,000) grade 2 ¥128,700 (本体¥117,000)	2707-30	2707-40	2707-50	grade 0 ¥129,800 (本体¥118,000) grade 1 ¥134,200 (本体¥122,000) grade 2 ¥141,900 (本体¥129,000)	2717-70
 <p>アンヌIV チェア(肘付) W520 D610 H945 SH445 mm</p>	grade 0 ¥139,700 (本体¥127,000) grade 1 ¥144,100 (本体¥131,000) grade 2 ¥151,800 (本体¥138,000)	2707-31	2707-41	2707-51	grade 0 ¥152,900 (本体¥139,000) grade 1 ¥157,300 (本体¥143,000) grade 2 ¥165,000 (本体¥150,000)	2717-71
 <p>ロベールIII チェア W450 D560 H907 SH475 mm</p>	grade 0 ¥135,300 (本体¥123,000) grade 1 ¥137,500 (本体¥125,000) grade 2 ¥141,900 (本体¥129,000)	2808-30	2808-40	2808-50	grade 0 ¥148,500 (本体¥135,000) grade 1 ¥150,700 (本体¥137,000) grade 2 ¥155,100 (本体¥141,000)	2878-70
 <p>ロベールIV チェア W450 D560 H907 SH475 mm</p>	grade 0 ¥156,200 (本体¥142,000) grade 1 ¥159,500 (本体¥145,000) grade 2 ¥166,100 (本体¥151,000)	2721-30	2721-40	2721-50	grade 0 ¥169,400 (本体¥154,000) grade 1 ¥172,700 (本体¥157,000) grade 2 ¥179,300 (本体¥163,000)	2791-70
 <p>ニースIV チェア W447 D562 H968 SH460 mm</p>	grade 0 ¥97,900 (本体¥89,000) grade 1 ¥100,100 (本体¥91,000) grade 2 ¥104,500 (本体¥95,000)	2762-30	2762-40	2762-50	grade 0 ¥110,000 (本体¥100,000) grade 1 ¥112,200 (本体¥102,000) grade 2 ¥116,600 (本体¥106,000)	2794-70
 <p>ニースIV チェア(肘付) W590 D562 H968 SH460 mm</p>	grade 0 ¥114,400 (本体¥104,000) grade 1 ¥116,600 (本体¥106,000) grade 2 ¥121,000 (本体¥110,000)	2762-31	2762-41	2762-51	grade 0 ¥126,500 (本体¥115,000) grade 1 ¥128,700 (本体¥117,000) grade 2 ¥133,100 (本体¥121,000)	2794-71
 <p>カンヌII チェア W440 D560 H970 SH460 mm</p>	grade 0 ¥101,200 (本体¥92,000) grade 1 ¥103,400 (本体¥94,000) grade 2 ¥107,800 (本体¥98,000) 別布バイピング ¥113,300 (本体¥103,000)	2652-30	2652-40	2652-50	grade 0 ¥113,300 (本体¥103,000) grade 1 ¥115,500 (本体¥105,000) grade 2 ¥119,900 (本体¥109,000) 別布バイピング ¥125,400 (本体¥114,000)	2674-70
 <p>カンヌII チェア(肘付) W540 D560 H970 SH460 mm</p>	grade 0 ¥117,700 (本体¥107,000) grade 1 ¥119,900 (本体¥109,000) grade 2 ¥124,300 (本体¥113,000) 別布バイピング ¥129,800 (本体¥118,000)	2652-31	2652-41	2652-51	grade 0 ¥129,800 (本体¥118,000) grade 1 ¥132,000 (本体¥120,000) grade 2 ¥136,400 (本体¥124,000) 別布バイピング ¥141,900 (本体¥129,000)	2674-71

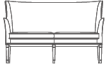
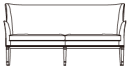





Price

Living Chair	張り込み仕様	カバーリング仕様	替えカバー
 モネ ツーシーターソファ W2,180 D910 H800 SH425 mm	grade 0 ¥531,300 (本体¥483,000) grade 1 ¥533,300 (本体¥503,000) grade 2 ¥597,300 (本体¥543,000)	grade 0 ¥602,800 (本体¥548,000) grade 1 ¥624,800 (本体¥568,000) grade 2 ¥668,800 (本体¥608,000)	grade 0 ¥297,000 (本体¥270,000) grade 1 ¥319,000 (本体¥290,000) grade 2 ¥363,000 (本体¥330,000)
 モネ ツーシーターソファ(右肘) W1,940 D910 H800 SH425 mm	grade 0 ¥441,100 (本体¥401,000) grade 1 ¥462,000 (本体¥420,000) grade 2 ¥503,800 (本体¥458,000)	grade 0 ¥503,800 (本体¥458,000) grade 1 ¥524,700 (本体¥477,000) grade 2 ¥566,500 (本体¥515,000)	grade 0 ¥254,100 (本体¥231,000) grade 1 ¥275,000 (本体¥250,000) grade 2 ¥316,800 (本体¥288,000)
 モネ ツーシーターソファ(左肘) W1,940 D910 H800 SH425 mm	grade 0 ¥441,100 (本体¥401,000) grade 1 ¥462,000 (本体¥420,000) grade 2 ¥503,800 (本体¥458,000)	grade 0 ¥503,800 (本体¥458,000) grade 1 ¥524,700 (本体¥477,000) grade 2 ¥566,500 (本体¥515,000)	grade 0 ¥254,100 (本体¥231,000) grade 1 ¥275,000 (本体¥250,000) grade 2 ¥316,800 (本体¥288,000)
 モネ シングルシートソファ(右肘) W1,240 D910 H800 SH425 mm	grade 0 ¥299,200 (本体¥272,000) grade 1 ¥313,500 (本体¥285,000) grade 2 ¥342,100 (本体¥311,000)	grade 0 ¥343,200 (本体¥312,000) grade 1 ¥357,500 (本体¥325,000) grade 2 ¥386,100 (本体¥351,000)	grade 0 ¥180,400 (本体¥164,000) grade 1 ¥194,700 (本体¥177,000) grade 2 ¥223,300 (本体¥203,000)
 モネ シングルシートソファ(左肘) W1,240 D910 H800 SH425 mm	grade 0 ¥299,200 (本体¥272,000) grade 1 ¥313,500 (本体¥285,000) grade 2 ¥342,100 (本体¥311,000)	grade 0 ¥343,200 (本体¥312,000) grade 1 ¥357,500 (本体¥325,000) grade 2 ¥386,100 (本体¥351,000)	grade 0 ¥180,400 (本体¥164,000) grade 1 ¥194,700 (本体¥177,000) grade 2 ¥223,300 (本体¥203,000)
 モネ シェーズロング(右肘) W1,090 D1,507 H800 SH425 mm	grade 0 ¥360,800 (本体¥328,000) grade 1 ¥378,400 (本体¥344,000) grade 2 ¥412,500 (本体¥375,000)	grade 0 ¥411,400 (本体¥374,000) grade 1 ¥429,000 (本体¥390,000) grade 2 ¥463,100 (本体¥421,000)	grade 0 ¥207,900 (本体¥189,000) grade 1 ¥225,500 (本体¥205,000) grade 2 ¥259,600 (本体¥236,000)
 モネ シェーズロング(左肘) W1,090 D1,507 H800 SH425 mm	grade 0 ¥360,800 (本体¥328,000) grade 1 ¥378,400 (本体¥344,000) grade 2 ¥412,500 (本体¥375,000)	grade 0 ¥411,400 (本体¥374,000) grade 1 ¥429,000 (本体¥390,000) grade 2 ¥463,100 (本体¥421,000)	grade 0 ¥207,900 (本体¥189,000) grade 1 ¥225,500 (本体¥205,000) grade 2 ¥259,600 (本体¥236,000)
 モネ アームレスワンシーターソファ W1,000 D910 H800 SH425 mm	grade 0 ¥266,200 (本体¥242,000) grade 1 ¥277,200 (本体¥252,000) grade 2 ¥299,200 (本体¥272,000)	grade 0 ¥298,100 (本体¥271,000) grade 1 ¥309,100 (本体¥281,000) grade 2 ¥331,100 (本体¥301,000)	grade 0 ¥148,500 (本体¥135,000) grade 1 ¥159,500 (本体¥145,000) grade 2 ¥181,500 (本体¥165,000)
 モネ アームレスツーシーターソファ W1,700 D910 H800 SH425 mm	grade 0 ¥401,500 (本体¥365,000) grade 1 ¥419,100 (本体¥381,000) grade 2 ¥453,200 (本体¥412,000)	grade 0 ¥458,700 (本体¥417,000) grade 1 ¥476,300 (本体¥433,000) grade 2 ¥510,400 (本体¥464,000)	grade 0 ¥226,600 (本体¥206,000) grade 1 ¥244,200 (本体¥222,000) grade 2 ¥278,300 (本体¥253,000)
 モネ コーナーソファ W910 D910 H800 SH425 mm	grade 0 ¥295,900 (本体¥269,000) grade 1 ¥306,900 (本体¥279,000) grade 2 ¥328,900 (本体¥299,000)	grade 0 ¥333,300 (本体¥303,000) grade 1 ¥344,300 (本体¥313,000) grade 2 ¥366,300 (本体¥333,000)	grade 0 ¥168,300 (本体¥153,000) grade 1 ¥179,300 (本体¥163,000) grade 2 ¥201,300 (本体¥183,000)
 モネ オットマン W850 D850 H425 mm	grade 0 ¥147,400 (本体¥134,000) grade 1 ¥155,100 (本体¥141,000) grade 2 ¥170,500 (本体¥155,000)	grade 0 ¥172,700 (本体¥157,000) grade 1 ¥180,400 (本体¥164,000) grade 2 ¥195,800 (本体¥178,000)	grade 0 ¥90,200 (本体¥82,000) grade 1 ¥97,900 (本体¥89,000) grade 2 ¥113,300 (本体¥103,000)

Price

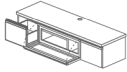
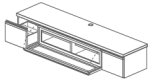
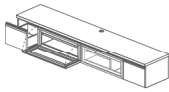
		オーク				ビーチ	
		NL-0	OB-0	EK-1		NW-0H	
Living Chair							
 エクトールⅢ ワンシーターソファ W750 D725 H810 SH415 mm	grade 0	¥275,000 (本体¥250,000)				grade 0	¥288,200 (本体¥262,000)
	grade 1	¥283,800 (本体¥258,000)	4402-31	4402-41	4402-51	grade 1	¥297,000 (本体¥270,000)
	grade 2	¥301,400 (本体¥274,000)				grade 2	¥314,600 (本体¥286,000)
 エクトールⅢ ツーシーターソファ W1,475 D725 H810 SH415 mm	grade 0	¥446,600 (本体¥406,000)				grade 0	¥459,800 (本体¥418,000)
	grade 1	¥460,900 (本体¥419,000)	4402-32	4402-42	4402-52	grade 1	¥474,100 (本体¥431,000)
	grade 2	¥489,500 (本体¥445,000)				grade 2	¥502,700 (本体¥457,000)
 エクトールⅢ スリーシーターソファ W1,795 D725 H810 SH415 mm	grade 0	¥492,800 (本体¥448,000)				grade 0	¥506,000 (本体¥460,000)
	grade 1	¥509,300 (本体¥463,000)	4402-33	4402-43	4402-53	grade 1	¥522,500 (本体¥475,000)
	grade 2	¥542,300 (本体¥493,000)				grade 2	¥555,500 (本体¥505,000)
Living Table							
 コンソールテーブル40 W400 D380 H800 mm		¥144,100 (本体¥131,000)	5E00-31	5E00-41	5E00-51		¥163,900 (本体¥149,000)
 コンソールテーブル90 W900 D380 H800 mm		¥193,600 (本体¥176,000)	5E00-33	5E00-43	5E00-53		¥213,400 (本体¥194,000)
 コンソールテーブル120 W1,200 D380 H800 mm		¥223,300 (本体¥203,000)	5E00-35	5E00-45	5E00-55		¥243,100 (本体¥221,000)
 センターテーブル112 W1,120 D580 H450 mm	ガラスC	¥184,800 (本体¥168,000)	3804-34	3804-44	3804-54	ガラスC	¥203,500 (本体¥185,000)
	ガラスG	¥184,800 (本体¥168,000)	3804-33	3804-43	3804-53	ガラスG	¥203,500 (本体¥185,000)
 ラウンドテーブル67 W670 D670 H548 mm		¥123,200 (本体¥112,000)	3485-31	3485-41	3485-51		¥141,900 (本体¥129,000)

Price

		オーク			
					
TV Board		NL-0	OB-0	EK-1	
TVボード W144 W1,440 D440 H335 mm		フロスト(ブロンズ)ガラス	6804-35 フロスト / 緑ベージュ	6806-95 ブロンズ / 緑ダークブラウン	6808-55 フロスト / 緑ホワイト
		クリアガラス	6983-35 クリア / 緑ベージュ	6986-95 クリア / 緑ダークブラウン	6988-45 クリア / 緑ホワイト
		¥286,000 (本体¥260,000)			
TVボード W180 W1,800 D440 H335 mm		フロスト(ブロンズ)ガラス	6804-36 フロスト / 緑ベージュ	6806-96 ブロンズ / 緑ダークブラウン	6808-56 フロスト / 緑ホワイト
		クリアガラス	6983-36 クリア / 緑ベージュ	6986-96 クリア / 緑ダークブラウン	6988-46 クリア / 緑ホワイト
		¥361,900 (本体¥329,000)			
TVボード W216 W2,164 D440 H335 mm		フロスト(ブロンズ)ガラス	6804-38 フロスト / 緑ベージュ	6806-98 ブロンズ / 緑ダークブラウン	6808-58 フロスト / 緑ホワイト
		クリアガラス	6983-38 クリア / 緑ベージュ	6986-98 クリア / 緑ダークブラウン	6988-48 クリア / 緑ホワイト
		¥434,500 (本体¥395,000)			
脚組 W144 W1,444 D425 H154 mm			6803-35	6803-95	6803-45
		¥97,900 (本体¥89,000)			
脚組 W180 W1,800 D425 H154 mm			6803-36	6803-96	6803-46
		¥103,400 (本体¥94,000)			
脚組 W216 W2,164 D425 H154 mm			6803-38	6803-98	6803-48
		¥108,900 (本体¥99,000)			

※TVボードのみご使用の場合は高さH335mm（本体H320mm+アジャスターH15mm）、脚組を取り付けた場合のTVボードの高さH474mm（本体H320mm+脚組H154mm）となります。

Cushion

フェザークッション(S) W330 D330 H160 mm		grade 0	¥24,200 (本体¥22,000)	4000-91		フェザークッション 替えカバー(S)	grade 0	¥19,800 (本体¥18,000)	4000-95
		grade 1	¥26,400 (本体¥24,000)				grade 1	¥22,000 (本体¥20,000)	
		grade 2	¥30,800 (本体¥28,000)				grade 2	¥26,400 (本体¥24,000)	
フェザークッション(M) W420 D420 H170 mm		grade 0	¥26,400 (本体¥24,000)	4000-92		フェザークッション 替えカバー(M)	grade 0	¥20,900 (本体¥19,000)	4000-96
		grade 1	¥28,600 (本体¥26,000)				grade 1	¥23,100 (本体¥21,000)	
		grade 2	¥33,000 (本体¥30,000)				grade 2	¥27,500 (本体¥25,000)	
フェザークッション(L) W540 D540 H180 mm		grade 0	¥34,100 (本体¥31,000)	4000-93		フェザークッション 替えカバー(L)	grade 0	¥26,400 (本体¥24,000)	4000-97
		grade 1	¥36,300 (本体¥33,000)				grade 1	¥28,600 (本体¥26,000)	
		grade 2	¥40,700 (本体¥37,000)				grade 2	¥33,000 (本体¥30,000)	

grade 0

Deluxe

とても手触りの良いベルベット生地。メランジュ効果のあるカラーが生地に深みを与えてくれます。

ブランド: マルニオリジナル
組成: ポリエステル100%



#7E00
05



#7E01
10



#7E02
12

grade 1

Spring Leaves

素朴なファーマーズマーケットと英国の庭、野生の自然草花園よりインスピレーションを受けたコレクションです。

ブランド: Sanderson
組成: 綿45% レーヨン44% 麻11%



#7954 ★
Fennel 236461



#7955 ★
Silver 236462



#7956 ★
Flint 236463

CHAIR パイピング 別布(ダイナミカ®)オーダー

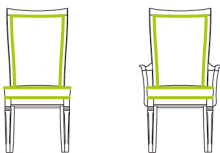

カンヌIIはパイピングを共布ではなくダイナミカ®でオーダーすることができます。下記3パターンからお選び下さい。

ファブリック	パイピング	ファブリック	パイピング	ファブリック	パイピング
#8906 #7939	T9196 #9906 (ブラック)	#8907 #7940	T9186 #9907 (グレー)	#8908 #7941	T9190 #9908 (ブラウン)

★印は在庫限定です。ご注文の際には事前にお問い合わせください。

grade 2

Thistle Weave

光沢のある糸を使い、アザミ(thistle)の特徴的な形をジャガードで織りあげてコントラストを巧みに表現した品のあるファブリックです。

ブランド:MORRIS & Co.
組成:レーヨン41% 麻39% ポリエステル20%



#7E03
Flint 236842



#7E04
Mineral 236844



#7E05
Slate 236845

Aubrey

魅力的なツイスト糸を組み込んだ現代的なシェブロン(山形)デザインです。

ブランド:ROMO
組成:綿46% アクリル1% レーヨン22%
ポリエステル18% ナイロン1% 麻12%



#7939
Ebony 7787/05



#7940
Gris 7787/02

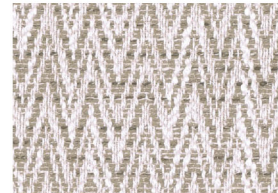

#7941
Clay 7787/01

Pure Willow Boughs Weave

ざっくりとした地にウィロウボウ(柳の枝)がデザインされた、ナチュラルな雰囲気ファブリックです。

ブランド:PURE MORRIS
組成:綿46% アクリル16% レーヨン19%
ナイロン3% 麻16%



#7958 ★
Lightish Grey 236641



#7959
Flax 236642

Tatiana

美しい色合いの豪華なベルベットです。魅惑的な光沢と柔らかい質感の、エレガントで華やかなファブリックです。

ブランド:ROMO
組成:綿40% レーヨン40%
ポリエステル4% 麻16%

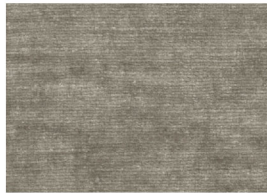

#7936
Granite 7755/04

Niko

大胆でありながら洗練された目を引く幾何学柄のデザイン。滑らかな手触りの柔らかなシュニール糸を使ったファブリックです。

ブランド:ROMO
組成:綿35% レーヨン45%
ポリエステル4% 麻16%

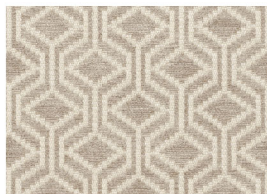

#7E06
Doeskin 7882/01

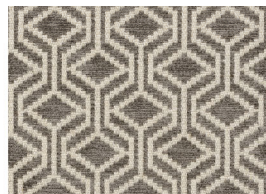

#7E07
Mercury 7882/03

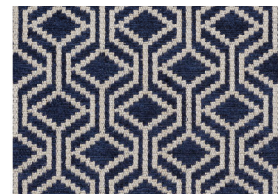

#7E08
Twilight 7882/08

maruni